



# DER MOBILE & FLEXIBEL EINSETZBARE AIRCLEANER

FÜR KÜCHE & WOHNBEREICH,  
MEDIZIN, HOTELLERIE & GASTRONOMIE

OZONOS®

# INHALTSVERZEICHNIS

ENDLICH SAUBERE LUFT	03
DIE OZONOS PRODUKTWELT	04
KOCHEN UND WOHNEN? NUR NOCH MIT OZONOS	06
WARUM EIGENTLICH OZON & WIE FUNKTIONIERT ES?	07
OZON MACHT NUR SEINEN JOB UND VERSCHWINDET.	08
WO KOMMT OZON EIGENTLICH VOR?	09
DIE DECKENLEUCHTE „STELLA“	10
DIE STEHLEUCHTE „HAILEY“	12
DAS OZONOS STATIV	16
DAS OZONOS KÜCHENMODUL	18
OZONOS AUCH IM BUSINESS	19
ANWENDUNGSBEREICHE	20
WELCHER OZONOS PASST ZU UNS?	28
DESINFEKTION DURCH KONTROLLIERTEN OZONAUSSTOSS	30
TÜV ZERTIFIKAT	31
OZONOS TECHNISCHE DATEN   SPEZIFIKATIONEN & FEATURES	33
OZONOS ANWENDER	34



## ENDLICH SAUBERE LUFT!

### LEBENSQUALITÄT MIT GESUNDHEITSAKTOR!

Frischluft ist essenziell für unser Wohlbefinden – darüber brauchen wir nicht philosophieren. Egal ob es sich dabei um die private Küche handelt, in der gerade der Fisch in der Pfanne verrückt geworden ist, um das pollenverseuchte Schlafzimmer, um die stickige Umkleidekabine im Fitnessstudio oder um das von Keimen belastete Wartezimmer beim Arzt. Wir alle sehnen uns stets nach frischer und sauberer Luft.

Der mobile Aircleaner beseitigt Aerosolfette, Bakterien, Viren, Keime, Schimmelpilzsporen, Haustier- und Milbenallergene, Pollen, Gerüche, Haustier- und Farbgerüche bei Ihnen zu Hause oder auch am Arbeitsplatz – und zwar mit einer innovativen, patentierten Methode, die sich die natürlichen Vorteile von Ozon zunutze macht.

# DIE OZONOS PRODUKTWELT

VIELE WEGE FÜHREN... zu frischer und reiner Luft!  
OZONOS bietet mittlerweile ein breites Sortiment an  
Produkten, sodass jeder einen Aircleaner für seine indivi-  
duellen Bedürfnisse findet!

Sie dürfen gespannt sein, denn wir erweitern unser  
Sortiment stetig!



OZONOS AC-I SERIE



STEHLEUCHTE „HAILEY“



DECKENLEUCHTE „STEL“



“...LLA“



OZONOS KÜCHENMODUL



OZONOS STATIV



## KOCHEN UND WOHNEN? NUR NOCH MIT OZONOS!

AUCH STARKOCH MIKE SÜSSER IST VOM OZONOS AIRCLEANER MEHR ALS ÜBERZEUGT. KOCHEN UND WOHNEN KOMMT FÜR IHN OHNE OZONOS NICHT MEHR IN FRAGE:

»Ich hätte niemals gedacht, dass dieses handliche Gerät so eine enorme Power hat. Der stylische Aircleaner OZONOS ist nicht nur die geilste mobile Dunstabzugshaube, die ich jemals gesehen habe, sondern gleichzeitig auch ein absolut überzeugendes Frischluftwunder, das in keiner Küche und vor allem in keinem Wohnbereich fehlen sollte.«

### MIKE SÜSSER | FERNSEHKOCH

Bekannt aus »Mein Lokal dein Lokal – der Profi kommt« (Kabel 1), »Promis am Herd« (RTL II), »Die Kochprofis – Einsatz am Herd« (RTL II), »Süßer am Morgen« (ServusTV) uvm.



# WARUM EIGENTLICH OZON & WIE FUNKTIONIERT ES?

Ozon, auch bekannt als aktiver Sauerstoff, ist ein natürlich vorkommender Stoff und besteht aus drei Sauerstoffatomen ( $O_3$ ). Es hat daher gegenüber dem lebensnotwendigen Sauerstoff in unserer Atemluft ( $O_2$ ) ein Sauerstoffatom mehr. Dieses dritte Sauerstoffatom macht Ozon zu einem sehr reaktionsfreudigen Stoff. Es versucht mit anderen Stoffen eine Verbindung einzugehen oder zerfällt wieder zu  $O_2$ . Diese Eigenschaft machen wir uns zu Nutze, um Gerüchen, Bakterien, Viren, Keime, Pollen usw. unschädlich zu machen. Besonders Eiweiße und Fette sind jene Stoffe, die mit Ozon schnell reagieren und zerfallen. Findet Ozon keinen Stoff, mit dem es reagieren kann, zerfällt es nach kurzer Zeit von selbst wieder restlos zu  $O_2$  (Sauerstoff). Dies sind genau die Eigenschaften, die wir benötigen.

Im Alltag kennen wir Ozon vor allem aus der uns schützenden Ozonschicht und als bodennaher Luftschadstoff. Als Schadstoff entsteht Ozon vor allem aus Abgasen und Sonneneinstrahlung (Sommersmog). Ozon ist daher nur EIN Bestandteil eines Schadstoffcocktails. Seine Schädlichkeit liegt dabei vor allem in den zu hohen Konzentrationen und den anderen schädlichen Zusatzstoffen. Vom Sommersmog ist klar zu unterscheiden: Erstens, für die Funktion erzeugt der OZONOS Aircleaner nur Ozon in geringen Konzentrationen und keine anderen Schadstoffe. Zweitens, selbst unter ungünstigen Bedingungen bleiben die Ozonkonzentrationen im Dauerbetrieb in einem bedenkenlosen Bereich von unter 0,05 ppm zB. bei der OZONOS AC-1 Version (TÜV-Zertifizierung, Prüfung jeder einzelnen UV-C Leuchte).

EU Richtlinie 92/72/EWG (Schwellwerte)

Von Ozon geht laut EU Richtlinie keine Gefahr für die Gesundheit bei einer Konzentration von 0,06 ppm aus. Informationsschwelle / Alarmschwelle bei 0,12 ppm. Mehr Infos unter EU Richtlinien [www.eur-lex.europa.eu](http://www.eur-lex.europa.eu) oder Bayrisches Landesamt für Umwelt [www.lfu.bayern.de](http://www.lfu.bayern.de)



# OZON MACHT NUR SEINEN JOB UND **VERSCHWINDET.**

## OZONOS TECHNIK

### VON DER NATUR INSPIRIERT

Zur Erzeugung von Ozon kopieren wir die natürliche Entstehung davon in der Ozonschicht. Dabei erzeugt das UV-C Licht der Sonne in Verbindung mit dem vorhandenen Sauerstoff ( $O_2$ ) Ozon ( $O_3$ ).

Der OZONOS Aircleaner macht sich genau dieses Prinzip zu Nutze: Die UV-C Leuchte im OZONOS Aircleaner übernimmt die Rolle der Sonne. Entgegen der sonst üblichen Methoden und Umweltprozessen werden dabei keine schädlichen Stickoxide erzeugt.

- Kein Geruch
- Keine Bakterien
- Keine Viren
- Keine Keime
- Nur wieder reiner Sauerstoff



## OZONGENERATOREN

### BISHER: ZU VIEL OZON, ZU LAUT UND GIFTIGE STICKOXIDE

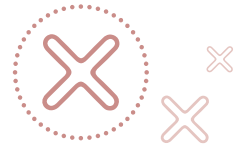

#### **Für den Einsatz in bewohnten Räumlichkeiten ungeeignet.**

Bisher wurde Ozon für den Hausgebrauch mit sogenannten Ozongeneratoren erzeugt. Diese Geräte verwenden sehr hohe Spannungen, um mittels elektrischer Entladungen (Koronaentladungen) Ozon und/oder ionisierte Luft zu erzeugen. Letztere heißen im Handel auch Ionisatoren. Der Nachteil: Koronaentladungen erzeugen in normaler Raumluft giftige Stickoxide ( $NO_x$ ) – den Hauptschadstoff von Sommersmog und in Raumluft absolut unerwünscht. Zusätzlich ist die Menge des erzeugten Ozons mit meist mehr als 1.000 mg/h sehr viel höher als zum Beispiel beim OZONOS mit 2,5 mg/h (Modell OZONOS AC-1). Der Einsatz von herkömmlichen Ozongeneratoren zur Geruchsneutralisation und Desinfektion von Räumen ist nur sehr kontrolliert möglich, zum Beispiel, wenn der Raum wie bei einer Tatortreinigung über mehrere Tage nicht betreten wird. Außerdem ist auch der Geräuschpegel oft mit mehr als 45 db (hörbar laut, Konzentrationsstörung) angegeben.





# WO KOMMT OZON EIGENTLICH VOR?

SEIT EINIGEN JAHREN FINDET EIN ENORMER WANDEL ZUM THEMA OZON STATT.

In der Medizin setzt man schon seit einiger Zeit auf den Einsatz von Ozon und zwar u.a. in der Zahnmedizin oder auch zur Blutbehandlung.

In der untenstehenden Tabelle zeigen wir klar auf, wo u.a. in unserem täglichen Leben Ozon vorkommt und wie man damit in Verbindung kommt. Eindeutig zu erkennen ist dabei, dass unser OZONOS AC-1 sehr deutlich unter den Schwellwerten und Vorgaben der EU und des Gesetzgebers liegt.

Ozon ist das wichtigste Gas in unserer Umwelt und hält die Natur im Gleichgewicht. Dieses Prinzip machen wir uns in unseren OZONOS Produkten zu Nutze.

TYPISCHE OZON-KONZENTRATION IN PPM (PARTS PER MILLION)

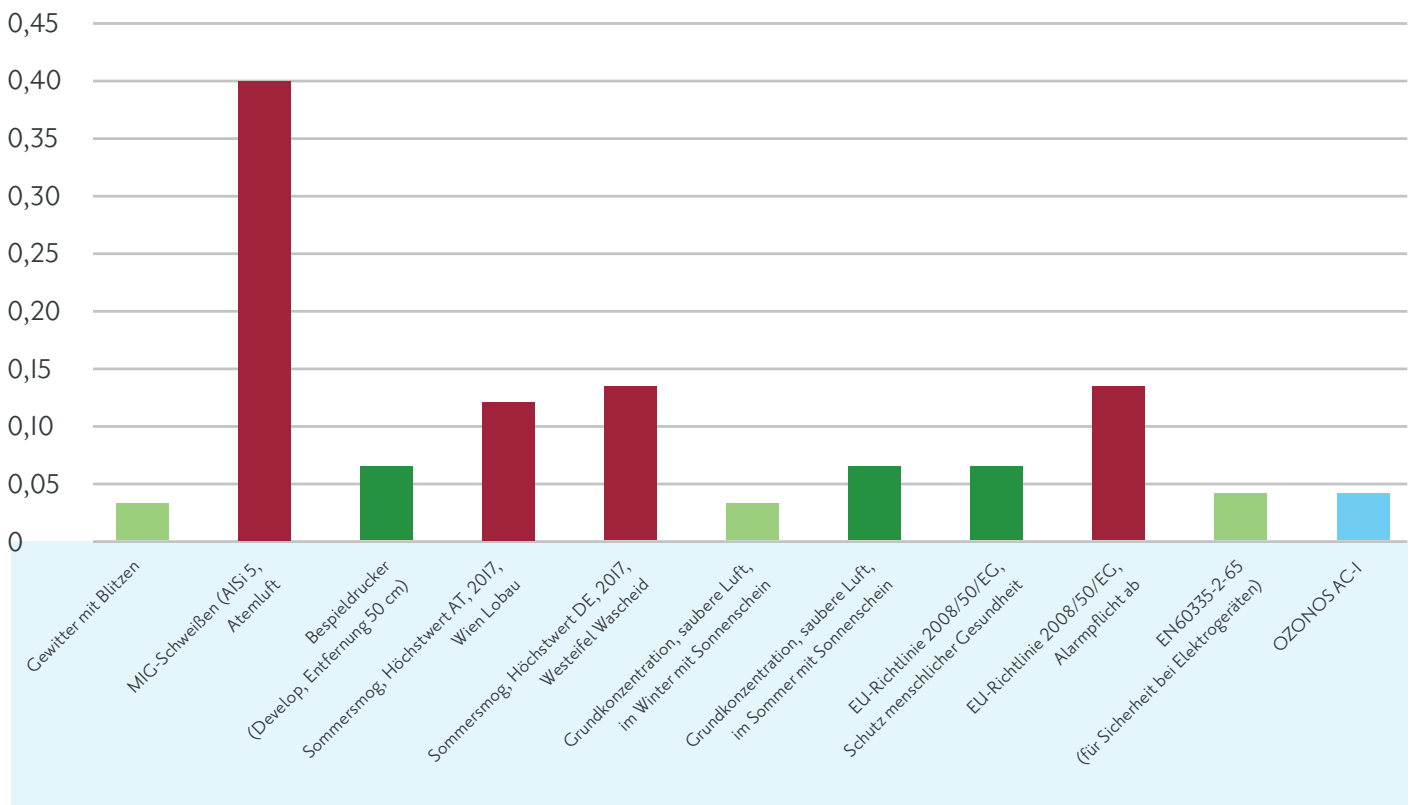



NEU

## DIE OZONOS DECKENLEUCHE „STELLA“

Jeder kennt die lästigen Gerüche und Aerosolfette in der Küche, aber niemand hängt sich gerne unschöne Dunstabzugshauben in die sorgfältig geplante Küche.

OZONOS hat hier die ideale Lösung!

Unsere neue Deckenleuchte „Stella“ überzeugt nicht nur mit stilvollem Design, sondern auch mit inneren Werten: einem integrierten OZONOS AC-1 PLUS! So haben Sie Licht in Ihrer Küche und zugleich werden ungewollte Gerüche und Aerosolfette restlos und unauffällig beseitigt. Natürlich können auch hier der Aircleaner und das Licht separat voneinander geschaltet werden.



Anthrazit RAL7016



Weiß RAL9016

#### BESCHREIBUNG DECKENLEUCHTE „STELLA“:

<b>LÄNGE:</b>	1060 mm
<b>BREITE:</b>	550 mm
<b>HÖHE:</b>	220 mm
<b>GEWICHT:</b>	16,5 kg
LED-Band 80W 24V 5700lm 2700K CRI>=90	
Driver & OZONOS AC-I PLUS inkl. Fernbedienung integriert, Oberfläche Metallgehäuse in weiß (RAL9016) oder anthrazit (RAL7016), Oberfläche Glas A-WS Acryl weiß satiniert	



Jeans Grau

## NEUE LEBENSQUALITÄT DURCH „HAILEY“ – DIE STEHLEUCHE

Hailey, die erste Frischluft Stehleuchte, hat alles, was man braucht, um Gerüche, Bakterien, Viren und Keime zu beseitigen: einen OZONOS Aircleaner im Inneren des Lampenschirms, eine einfache Funktion und ein innovatives, modernes Design.

Frischluft mal anders erleben.



FUNKTION TRIFFT  
AUF MODERNES  
DESIGN



Leinen Natur



Athene Creme

BESCHREIBUNG STEHLEUCHTE "HAILEY":

<b>DURCHMESSER:</b>	Ø600 mm
<b>HÖHE:</b>	1740 mm
<b>GEWICHT:</b>	19 kg
<b>LED:</b>	24V/230V
54W, 4950lm, 2700K, CRI 90	

Jeans Grau



Leinen Natur



Athene Creme



# „HAILEY“ – DIE STEHLEUCHTE

## DESIGN TRIFFT AUF FUNKTION

Die Stehleuchte "Hailey" vereint das Beste aus den Bereichen Design und Hygiene, denn hinter dem hochwertigem und modernen Look versteckt sich unsere Standardversion OZONOS AC-I in einem formschönen Lampenschirm.

## INNOVATIV UND STILSICHER

Das Licht und der OZONOS AC-I können separat voneinander gesteuert werden, aber auch zeitgleich laufen. Still und heimlich reinigt der OZONOS AC-I die Luft und steigert Ihre Lebensqualität nachhaltig.







UNEINGESCHRÄNKTE EINSATZMÖGLICHKEITEN  
DURCH DAS ZUBEHÖR **OZONOS STATIV**





### OZONOS STATIV

(PASSEND FÜR OZONOS AC-I SERIE)

- Leichtes Verstellen und Transportieren
- Optimale Luftzirkulation durch erhöhte Platzierung des Gerätes
- Individuelle und einfache Höhenverstellbarkeit durch Beinklemmen und 3 luftgedämpfte Auszüge
- Inklusive Rollen. Für den Einsatz in Hotelzimmern o.ä.

### BESCHREIBUNG OZONOS STATIV:

<b>DURCHMESSER:</b>	33-29-25 mm
<b>HÖHE:</b>	maximal 300 cm
<b>NETTOGEWICHT:</b>	1,6 kg
<b>LAST:</b>	9 kg



## DAS OZONOS KÜCHENMODUL

Für alle, die sich von ihrem OZONOS Aircleaner nicht mehr trennen wollen, haben wir gute Neuigkeiten!

Die AC-1 Serie kann jetzt auch fix in jede Planungs- und Bestandsküche integriert werden und zwar mit einem individuell anpassbaren Küchenmodul!

Das neue Küchenmodul erhalten Sie exklusiv bei unseren Küchenpartnern, wie zum Beispiel HAKA Küche oder Sachsenküchen. Für detaillierte Auskünfte wenden Sie sich bitte direkt an Ihren Lieblingsküchenhersteller!



BEISPIELSCHRANK INKL. KÜCHENMODUL

## ARZTPRAXEN: WARTEZIMMER MÜSSEN KEINE KEIMOASEN MEHR SEIN.

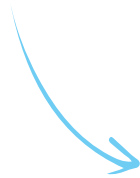

## OZONOS AUCH IM **BUSINESS**

### HOTELZIMMER

Weniger Krankheitserreger  
auch bei hoher Zimmerbe-  
legung



### FITNESSCENTER

Umkleieräume und Solarien  
geruch- und keimfrei gestalten



### KINDERGARTEN

Umkleidebereich und Toi-  
letten keim- und geruchfrei  
machen



### ARZTPRAXEN

Reduktion von Bakterien,  
Viren und Keimen in Warte-  
zimmern





## ANWENDUNGSBEISPIEL IN KINDERGÄRTEN & SCHULEN

### OZONOS ANWENDUNGSBEISPIELE:

- Reduktion von Keimen und Gerüchen in Toiletten
- Geruchsfreie Umkleieräume
- Reduktion von Bakterien in Klassenzimmern
- Hygienische Turn- und Aufenthaltsräume

Beseitigt auch Gerüche in Kleidung. Konzipiert auch für die Anwendung im Kleiderschrank oder kleinen Räumen



# NAHEZU UNBEGRENZTE ANWENDUNGSBEREICHE IN WOHNBEREICH, KÜCHE & BAD

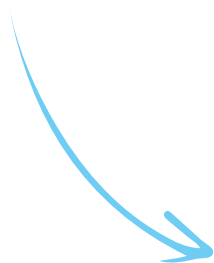

In unseren Wohnungen befinden sich mehr Bakterien und Keime, als Sie sich vielleicht vorstellen. Mit unserem mobilen Aircleaner OZONOS beseitigen Sie diese restlos.

Das Besondere an unserem AC-I: Sie müssen den Raum während des Betriebs nicht verlassen und er ist für den 24/7 Einsatz konzipiert.

## OZONOS ANWENDUNGSBEISPIELE:

- Allergikerfreundliche Zimmer
- Vorratsraum
- Zur Verbesserung der Haltbarkeit der Lebensmittel
- Zur Beseitigung von Keimen, Bakterien und auch Gerüchen im Küchenbereich

UND VIELE WEITERE ...

## PLATZIERUNG

Die beste Wirkungsweise erreicht man, wenn das Gerät in einer Höhe ab 2 m platziert wird.

# NAHEZU UNBEGRENZTE ANWENDUNGSBEREICHE IN HOTELLERIE & GASTRONOMIE

## OZONOS ANWENDUNGSBEISPIELE:

- Gast-, Aufenthalts- und Besprechungsräume
- Skischuh- und Trocknungsräume
- Küchenbereiche
- Fitnessbereich
- Spa-Bereiche, Umkleiden & Solarien
- Raucherbereiche
- Hotelzimmer

UND VIELE WEITERE ...



AUCH FÜR DIE ANWENDUNG IM KLEIDERSCHRANK KONZIPIERT

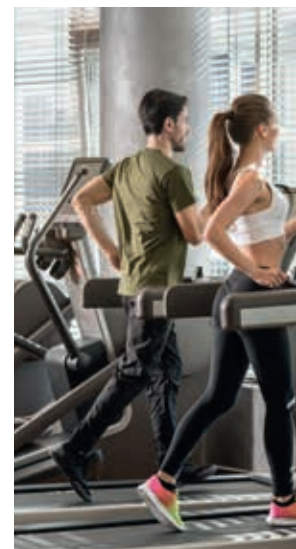
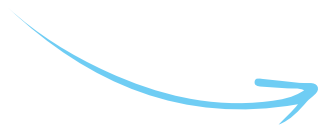



MIKE SÜSSER  
EMPFEHLUNG









## NAHEZU UNBEGRENZTE ANWENDUNGSBEREICHE IM MEDIZINISCHEN SEKTOR

### OZONOS ANWENDUNGSBEISPIELE:

- Apotheken
- Krankenzimmer
- Behandlungsräume
- Wartezimmer / Rezeption
- Krankenhauswäscherei
- Tierarztpraxen
- Physiotherapeutische Behandlungszimmer

UND VIELE WEITERE ...



ARZTPRAXEN & WARTEZIMMER MÜSSEN KEIN KEIMMAGNET MEHR SEIN.



# OZONOS FÜR ALLERGIKER



## MEHR HYGIENE IN KEIMBELASTETEN WOHN-RÄUMEN



**D**er mobile Aircleaner OZONOS ist insbesondere auch für Allergiker geeignet. Egal ob Pollenallergene, Tierhaare oder Hausstaub – ist die Luft durch Allergie-auslösende Bestandteile belastet, ist dies für Allergiker tagsüber und nachts der blanke Horror. OZONOS reinigt die Luft und sorgt zusätzlich für Hygiene in keimbelasteten Wohn- und Schlafräumen.

OZONOS benötigt weder Chemikalien noch Filter, und ist dank seines extrem geringen Energieverbrauchs rund um die Uhr einsetzbar.

### UMWELTFREUNDLICH, NACHHALTIG UND VOR ALLEM GESUNDHEITLICH UNBEDENKLICH

Die Desinfektion mittels Ozon gilt als eine der umweltfreundlichsten Methoden zur nachhaltigen Beseitigung lästiger Gerüche und gesundheitsschädlicher Mikroorganismen. Es sind keine Filter oder Chemikalien notwendig.

**MEHR BEISPIELE:** Schuhräume, Schrankzimmer, Wohnwagen und Yachten im Winterlager

## BESSERES KLIMA ZUM LEBEN UND ARBEITEN

Zahlreiche Tests und Studien belegen, dass die Benutzung des OZONOS Aircleaners für Sie und Ihre Vierbeiner gesundheitlich unbedenklich ist: Bei korrekter Verwendung werden die Grenzwerte eingehalten und außerhalb des Geräts entsteht keine UV-C-Belastung.

Das Ozon wird vom Gerät erzeugt und verbindet sich aufgrund seiner Reaktionsfreudigkeit umgehend mit Keimen, Sporen, Gerüchen usw.

Ist nichts mehr vorhanden, zerfällt das Ozon durch seine geringe Halbwertszeit schnell wieder zu normalem Sauerstoff.

Im Schlafbereich werden die Proteine der Hautschuppen oder auch Pollen beseitigt. Dadurch verlieren Milben ihr Nahrungsmittel und sterben ab, was zu einer deutlichen Verbesserung der Luftqualität für Allergiker führt.



FÜR MENSCH UND  
TIER ABSOLUT  
UNBEDENKLICH



## OHNE OZONOS

Schädliche  
Abgase



Bakterien &  
Schimmelpilz-  
sporen



Dämpfe &  
Gerüche



Viren &  
Allergene



Hautpar-  
tikel



## WELCHER OZONOS PASST ZU UNS?

Alle drei Ausführungen sind jeweils in allen drei Farben erhältlich



OZONOS AC-I



OZONOS AC-I PLUS\*



OZONOS AC-I PRO\*

## WIR SCHAFFEN BESSERES KLIMA ZUM LEBEN UND ARBEITEN

MIT OZONOS



### Der OZONOS AC-I

ist für den dauerhaften Einsatz konzipiert und ermöglicht es dadurch, sich 24/7 im gleichen Raum aufzuhalten. Eignet sich besonders gut für kleinere Räume wie z.B. Kühlzellen, Kühlräume oder Hotelzimmer.

Beseitigung normaler Geruchsbelästigung oder bei geringer Bakterien-, Viren- oder Keimbelastung. Perfekt für die Schaffung von allergikerfreundlichen Zimmern.

### Der OZONOS AC-I PLUS\*

ist für eine schnelle und intensivere Reinigung konzipiert. Besonders geeignet ist er für schwere und starke Gerüche oder einer hohen Bakterien-, Viren- oder Keimbelastung.

Kommt z.B. zum Einsatz in Skischuhräumen, größeren Räumen, Küchen oder Kühlzellen usw.

### Der OZONOS AC-I PRO\*

zielt sehr stark auf den Profianwender ab oder auch für den privaten Bereich. In Bereichen in denen es darum geht, innerhalb kürzester Zeit ein überzeugendes Ergebnis zu erreichen. Einsatzbereiche: Müllräume, Skischuhräume, stark geruchsbelastete und verkeimte Bereiche.

\*Der OZONOS AC-I PLUS und AC-I PRO sind nicht für den 24/7 Einsatz konzipiert, bei dem sich Personen dauerhaft im gleichen Raum aufhalten. Hier empfehlen wir, nicht länger als 8 Stunden durchgehend bei Betrieb des Gerätes im Raum zu verweilen. OZONOS AC-I PLUS und AC-I PRO eignen sich besonders für den professionellen Einsatz und zur schnelleren und intensiveren Reinigung.

# DESINFEKTION DURCH KONTROLLIERTEN OZON AUSSTOSS

OZONOS im Detail: Der integrierte Ventilator saugt belastete Luft in das Innere des OZONOS. Die speziell entwickelte UV-C Leuchte erzeugt aus dem Luftsauerstoff Ozon. Das reaktionsfreudige Ozon verbindet sich umgehend mit Geruchsmolekülen, Proteinen oder Fetten. Gerüche, Sporen, Keime usw. werden dadurch beseitigt. Anschließend wird die gereinigte Luft wieder in den Raum rückgeführt.

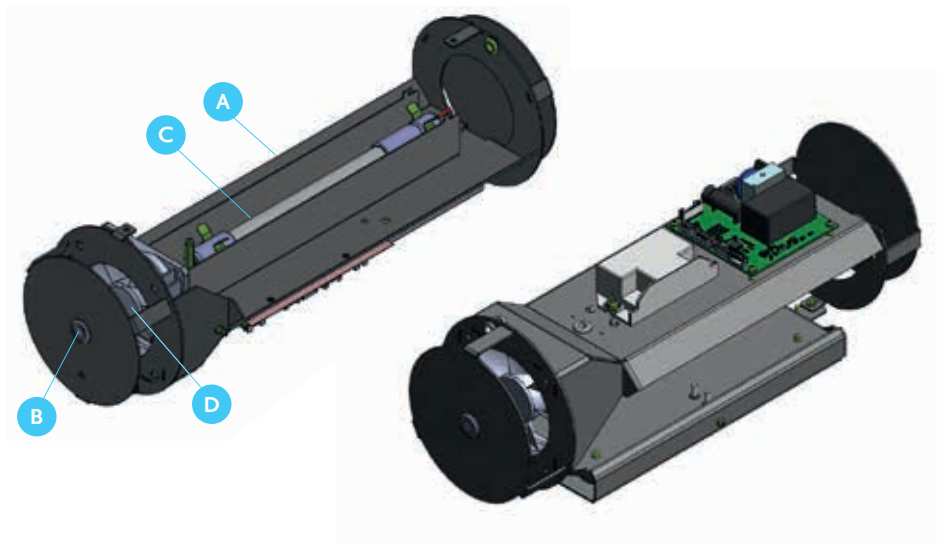

A Gehäuse · B An- / Aus-Druckschalter mit blauer Kontrollleuchte · C UV-C Spezialleuchte · D Ventilator

## ALLES FÜR IHRE SICHERHEIT

TÜV ZERTIFIZIERT UND ÜBERZEUGEND IN ZAHLREICHEN TESTS

Das nach ISO 9001:2015 produzierte Gerät wurde vom TÜV SÜD Product Service im Labor erfolgreich auf Einhaltung der gesetzlichen Normen (EN60335-2-65, maximal 0,05 ppm Ozonkonzentration) geprüft und von der Quality Austria Trainings, Zertifizierungs und Begutachtungs GmbH zertifiziert. Darüber hinaus belegen Langzeit- und Belastungstests sowie die CE-Konformitätserklärung die Sicherheit, elektromagnetische Verträglichkeit und Störfestigkeit.

Der OZONOS AC-I ist damit nicht nur in der Praxis effektiv, sondern auch durch unabhängige Tests geprüft und somit gesundheitlich unbedenklich.



Produziert nach DIN 9001:2015



MADE IN AUSTRIA

# TÜV ZERTIFIKAT

## PRÜFBERICHT VOM

20. MÄRZ 2017

Nr. 24493-01305-01

(Edition I)

## PRÜFGRUNDLAGE

EN 61000-6-3:2007 + A1:2011

+ AC:2012

EN 61000-6-2:2014

EN 61000-6-3:2013

EN 61000-6-6:2007

## PRÜFERGEBNIS

# ERFÜLLT

Die durchgeführten  
Prüfungen wurden  
erfolgreich bestanden.

## PRÜFUNGEN AUF STÖRFESTIGKEIT

- ✓ Gestrahlte Störgrößen
- ✓ Oberschwingungen
- ✓ Spannungsschwankungen
- ✓ Störspannung
- ✓ Elektromagnetisches HF-Felder
- ✓ Entladung statischer Elektrizität
- ✓ Asymmetrische Hochfrequenzen
- ✓ Schnelle Transienten
- ✓ Stoßspannungen
- ✓ Spannungseinbrüche und -unterbrechungen

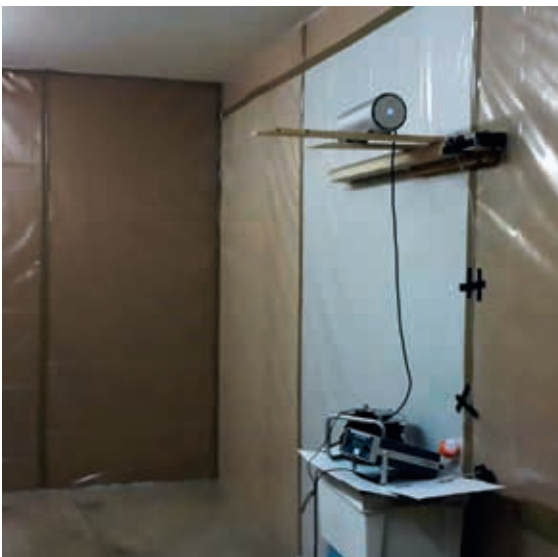

### MESSUNG

Im Testraum



### MESSUNG

Spannungsschwankungen



### MESSUNG

Elektromagnetischer HF-Felder

# QUALITY AUSTRIA MADE IN AUSTRIA

PRÜFBERICHT VOM 22. JUNI 2016

Registration No.: 01511/0

PRÜFGRUNDLAGE

Quality Management System

Standard: ISO 9001:2015

ZERTIFIKATSAUSSTELLUNG

Die Quality Austria -Trainings, Zertifizierungs und Begutachtungs GmbH stellt unseren Herstellern ein **qualityaustria** Zertifikat aus:



**Digital Elektronik Ges.m.b.H**  
A-5083 St. Leonhard bei Salzburg,  
Berchtesgadner Straße 10

A-5580 Tamsweg  
Johann-Kopfmüllerstraße 6



**Digital Elektronik d.o.o.**  
Ul. Kninska bb  
BH-74400 Derventa

PRÜFERGEBNIS

# ERFÜLLT

Bestätigung der Anwendung und Weiterentwicklung eines wirksamen Qualitätsmanagementsystems.



MADE IN AUSTRIA





# OZONOS TECHNISCHE DATEN SPEZIFIKATIONEN & FEATURES



	OZONKONZENTRATION					
UV-C BESCHICHTUNG	10%	0,048 ppm	25%	0,115 ppm	50%	0,210 ppm
	OZONOS AC-I		OZONOS AC-I PLUS*		OZONOS AC-I PRO*	
ABMESSUNGEN	L 400 mm · Durchmesser 130 mm · Gewicht 2,7 kg					
UV-C LEUCHE	1 x 8 Watt		1 x 8 Watt		1 x 8 Watt	
AUFNAHMELEISTUNG	14 Watt		14 Watt		14 Watt	
UV-C LEUCHE	Haltbarkeit der UV-C Leuchte: 8.000 Betriebsstunden					
LUFTDURCHSATZ p.h.	ca. 55 m <sup>3</sup>   ca. 25 m <sup>2</sup>		ca. 55 m <sup>3</sup>   ca. 25 m <sup>2</sup>		ca. 55 m <sup>3</sup>   ca. 25 m <sup>2</sup>	
LAUTSTÄRKE	37 db		37 db		37 db	
FERNBEDIENUNG	ja		ja		ja	
FARBEN	<p style="text-align: center;"><b>Jede Ausführung ist in allen Farben erhältlich!</b></p> <div style="display: flex; justify-content: space-around; align-items: center;"> <div style="text-align: center;"> <span style="display: inline-block; width: 15px; height: 15px; background-color: black; border-radius: 50%; margin-right: 5px;"></span>             Schwarz – pulverbeschichtet         </div> <div style="text-align: center;"> <span style="display: inline-block; width: 15px; height: 15px; background-color: silver; border-radius: 50%; margin-right: 5px;"></span>             Silber – pulverbeschichtet         </div> <div style="text-align: center;"> <span style="display: inline-block; width: 15px; height: 15px; border: 1px solid black; border-radius: 50%; margin-right: 5px;"></span>             Weiß – pulverbeschichtet         </div> </div>					

\*Der OZONOS AC-I PLUS und AC-I PRO sind nicht für den 24/7 Einsatz konzipiert, bei dem sich Personen dauerhaft im gleichen Raum aufhalten. Hier empfehlen wir, nicht länger als 8 Stunden durchgehend bei Betrieb des Gerätes im Raum zu verweilen. OZONOS AC-I PLUS und AC-I PRO eignen sich besonders für den professionellen Einsatz und zur schnelleren und intensiveren Reinigung.

# DAS SAGEN OZONOS-ANWENDER

Lassen Sie sich doch von einigen der persönlichen Erfahrungsberichte unserer Kunden inspirieren.

»Die OZONOS Geräte kommen in mehreren Ausführungen in verschiedensten Räumen und Bereichen des Restaurants „Meyers Keller“ zum Einsatz. Wir sind sehr zufrieden mit der Leistung der Geräte. Mit ihrem modernen Design und leichter Handhabung sind Sie perfekt für unseren Bedarf. Wir werden uns noch weitere OZONOS Aircleaner zulegen!«



**Jockl Kaiser**  
Sternkoch & Leiter Restaurant  
Meyers Keller  
[www.jockl-kaiser.de](http://www.jockl-kaiser.de)

»Was für ein geiles OZONOS! Das einzig stinkige in unserer Küche bin hin & wieder nur noch ich. Frische Luft in der Küche Dank OZONOS! «



**Tim Raue**  
Sternkoch und Leiter Restaurant Tim Raue  
[www.tim-raue.at](http://www.tim-raue.at)

»In der Smile Clinic Salzburg verwenden wir das OZONOS® System zur Desinfektion der bakteriell bzw. viral kontaminierten Aerosolwolke, welche während der zahnärztlichen Behandlung entsteht. Damit schützen wir aktiv unsere Mitarbeiter vor Erkrankungen.«



Dr. med. univ. et med. dent.  
**Sehdi Sarmini**  
Wirtschaftliche Klinikleitung  
[www.smile.at](http://www.smile.at)

»In unseren Restaurants und Küchen verwenden wir den OZONOS. Wir können durch das Gerät unsere Küchen von Keimen und Bakterien freihalten und im Gastraum die Geruchsentwicklung minimieren. Wir sind von der Funktionalität sehr angetan und können OZONOS wärmstens empfehlen.«



**Didi Maier**  
Sternkoch und Gastronom  
[www.didimaier.com](http://www.didimaier.com)

»Mit unseren zwei Kindern und einer Katze ist es schwer, überall und zu jederzeit ein 100%ig keimfreies Zuhause zu schaffen. Zudem kochen wir als Familie natürlich oft und gerne. Der OZONOS sorgt bei uns für frische und gesunde Luft – und unsere Gesundheit dankt es ihm.«



**Dana Laudenschach**  
Hausfrau und Mutter

»Für unser Alm Resort haben wir uns den OZONOS Aircleaner angeschafft. Keim- und bakterienfreie Zimmer sind für uns der absolute Mehrwert. Wir werden uns noch weitere OZONOS AC-I anschaffen, um unseren Gästen in Zukunft auch Zimmer für Allergiker anbieten zu können.«



**Mario Eichelhardt**  
Alm Resort Nassfeld  
[www.almresort-nassfeld.com](http://www.almresort-nassfeld.com)

»Wir sind dank dem OZONOS Aircleaner unkomplizierter und eleganter in der Lage, die Gerüche unserer Küchen sowie Aufenthaltsräume zu mindern. Weiter nutzen wir dieses tolle Gerät, um die Zimmer unseres Romantik-Hotels noch angenehmer für unsere Gäste zu gestalten.«



**Familie Gmahl**  
Romantik Hotel Gmahl  
[www.gmahl.com](http://www.gmahl.com)

»Wir wurden auf der GAST Messe auf die OZONOS Produkte aufmerksam. Nach kurzem Test in unserem Hause waren wir vollends von der Qualität überzeugt und setzen seitdem einen OZONOS AC-I PLUS zur Geruchs-beseitigung und Desinfizierung der Hotelzimmer ein. Als eines der Top Hotels ist es uns wichtig, unseren Gästen immer die beste Qualität anbieten zu können.«



**Stefanie Poschinger**  
Housekeeping bei Hotel Sacher  
[www.sacher.com](http://www.sacher.com)

»Wir in der Krabbelstube Kuschelkiste verwenden seit kurzem in unseren Räumlichkeiten den OZONOS Aircleaner. Vor allem im Bewegungsraum und im Ruheraum hat sich die Luftqualität (unangenehme Gerüche) spürbar verbessert.«



**Karin Schosser**  
Teamleitung Krabbelstube Kuschelkiste  
[www.kuschelkiste.at](http://www.kuschelkiste.at)

»Mit meiner Allergie hatte ich immer starke Probleme. Nach langer Suche habe ich nun endlich etwas gefunden, das wirklich hilft und auf das ich mich verlassen kann: den OZONOS Aircleaner! Seit ich den an meiner Seite habe, kann mir meine Allergie nichts mehr anhaben. Ich fühle mich damit deutlich stabiler und gesünder!«



Europameisterin im Rudern  
**Magdalena Lobnig**  
2x Bronze bei Weltmeisterschaften  
[www.magdalenalobnig.at](http://www.magdalenalobnig.at)

»Wir nutzen den OZONOS® Aircleaner in unseren Behandlungs- und Wartezimmern um unsere Patienten vor Keimen und Bakterien noch besser zu schützen. Neben diesem zusätzlichen Schutz, ist es auch noch ein sehr toller Nebeneffekt, dass auch Gerüche über alle Bereiche hinweg beseitigt werden.«



Dr. med.  
**Katharina Reschen**  
Praxisleitung  
[www.ord-reschen.com](http://www.ord-reschen.com)

»Wir nutzen 2 OZONOS Geräte in unserer Apotheke. Durch den Einsatz beseitigen wir unangenehme Gerüche und schützen unsere Mitarbeiter im öffentlichen Bereich vor Ansteckung durch Keime, Viren und Bakterien die zwangsläufig durch unsere Kunden / Patienten mit in die Apotheke eingebracht werden.«



Mag.  
**Michael Baumgartner**  
Die Apotheke Eugendorf

»Die Luftqualität in meiner Ordination hat sich durch den Einsatz von OZONOS deutlich gebessert. Dies ist besonders im Wartezimmer sehr spürbar. Selbst bei hoher Patientenanzahl leidet das Raumklima nicht und die verminderte Keimbelastung ist ein zusätzlicher großer Nutzen für Personal und Patienten.«



Dr.  
**Susanne Obermann**  
Salzburg

»In unseren beiden Hotels Neutor und Neutor Express in Salzburg nutzen wir seit kurzem ein OZONOS AC-I PRO Gerät um unangenehme Gerüche vorrangig in unseren Zimmern zu eliminieren und unseren Gästen eine hygienische Atmosphäre in den Zimmern zu bieten. Wir überlegen bereits, auch andere Bereiche mit OZONOS Geräten auszurüsten. «



**Axel Teckentrup-Kurz**  
Direktor von Hotel Neutor Betriebs GmbH  
[www.neutor.com](http://www.neutor.com)



MIKE SÜSSER  
EMPFEHLUNG

DAS ERSTE OZON GERÄT MIT  
TÜV ZERTIFIZIERUNG  
UND CE-ZULASSUNG



HAKAKÜCHE

HOLTER



LOHBERGER

SACHSEN  
KÜCHEN

WINTERSTEIGER

elastica

METRO

HÄFELE

FUST

MZE  
NETZWERK WOHNKULTUR

EK/servicegroup

Europa Möbel  
Einkauf & Marketingpartner

SECOMP

IHR ANSPRECHPARTNER:

**OZONOS GMBH**

Friedensstraße 2-6 · A-5020 Salzburg  
M frischluft@ozonos.at · W www.ozonos.at

**OZONOS SCHWEIZ GMBH**

Kirchstrasse 5 · CH-8104 Weiningen  
M frischluft@ozonos.ch · W www.ozonos.ch