



# CorePro LED PLC 2 P



## CorePro LED PLC 6.5W 840 2P G24d-2

Die CorePro LED PL-C Familie ist eine hervorragende LED Alternative für herkömmliche konventionelle Kompaktleuchtstofflampen. Die CorePro LED PL-C gibt es als 2 Pin (EM: KVG/VVG) sowie als 4 Pin (HF: EVG) Version. Mit dieser innovativen LED-Lösung können Sie hohe Energieeinsparungen im Vergleich zu herkömmlichen konventionellen Lösungen erzielen.

### Hinweise

- Nicht dimmbar
- Bitte vor Installation an EVGs (4 Pin) die Kompatibilität unter [www.philips.de/ledtube](http://www.philips.de/ledtube) überprüfen
- Nicht für Gleichspannung geeignet

### Produkt Daten

Allgemeine Eigenschaften	
Socket	G24D-2 [ G24d-2]
EU RoHS-konform	Ja
Nennlebensdauer (Nom)	30000 h
Schaltzyklus	50000X
	Sphere
Lichttechnische Daten	
Farbcode	840 [ CCT von 4000 K]
Ausstrahlungswinkel (Nom)	120 °
Lichtstrom (Nom)	700 lm
Lichtfarbe	Neutralweiß (CW)
Ähnlichste Farbtemperatur (Nom)	4000 K
Nennlichtausbeute (nom.)	92,31 lm/W
Farbkonsistenz	<6
Farbwiedergabeindex (Nom.)	83

Restlichtstrom am Ende der Nennlebensdauer (Nom.)	70 %
---	------

Elektrische Kenndaten	
Eingangsfrequenz	50 bis 60 Hz
Power (Rated) (Nom)	6,5 W
Lampenstrom (max.)	35 mA
Lampenstrom (min.)	25 mA
Startzeit (Nom)	0,5 s
Aufwärmzeit bis 60 % Licht (Nom.)	0.5 s
Leistungsfaktor (Nom)	0.9
Spannung (Nom)	220-240 V

Temperaturkenndaten	
Umgebungstemperatur (max.)	35 °C
Umgebungstemperatur (min.)	-20 °C
Lagertemperatur (max)	65 °C

# CorePro LED PLC 2 P

Lagertemperatur (min)	-40 °C
Gehäusetemperatur (max)	65 °C

## Dimmen

Dimmbar	Nein
---------	------

## Mechanische Kenndaten

Produktlänge	100 mm
Kolbenform	Röhre, einseitig gesockelt

## Zulassungen und Anwendungseigenschaften

Energy Efficiency Class	F
Energiesparendes Produkt	ja
Zeichen & Zertifikate	CE RoHS compliance KEMA-KEUR(DEKRA) Zertifikat

Energieverbrauch kWh/1.000 Std.	7 kWh
	403557

## Produktdaten

Gesamt-Produktcode	871869654129600
Bestell-Produktname	CorePro LED PLC 6.5W 840 2P G24d-2
EAN/UPC - Produkt	8718696541296
Bestellcode	54129600
Anzahl pro Verpackung	1
SAP-Zähler - Pakete pro Außenkarton	10
SAP-Material	929001201502
Nettogewicht (Einzelteil)	0,077 kg

## Abmessungsskizzen



Product	D1	D2	A1	A2	A3
CorePro LED PLC 6.5W 840 2P G24d-2	24,3 mm	28,4 mm	105,8 mm	125 mm	147,6 mm

## LEDtube PLC 6.5W G24d-2/840 2P

## Photometrische Daten

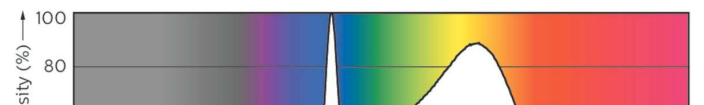
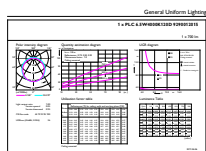

## LEDtube PLC 100mm 7W G24D-2 840 700lm

## LEDtube PLC 100mm 9W G24Q-3 840 1000lm

# CorePro LED PLC 2 P

## Photometrische Daten

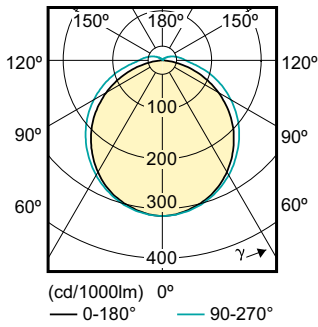

## Lebensdauer

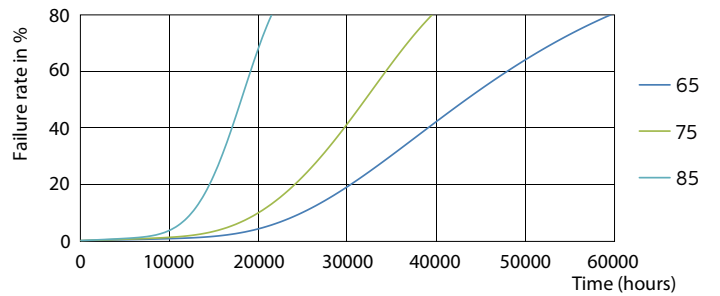
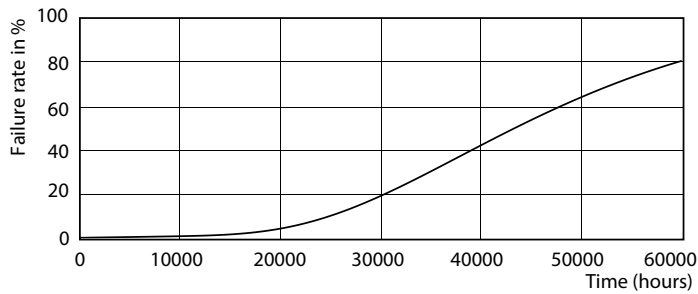

LEDtube PLC 100mm 7W G24D-2 830 650lm

LEDtube PLC 100mm 7W G24D-2 830 650lm

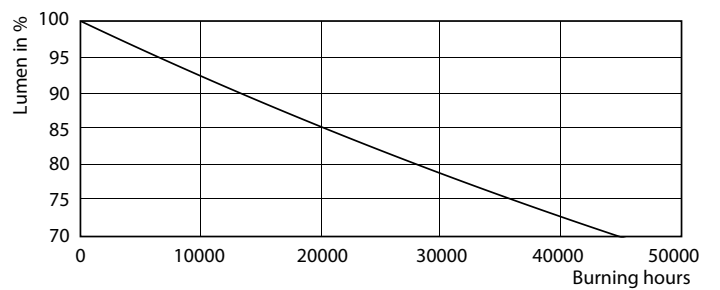
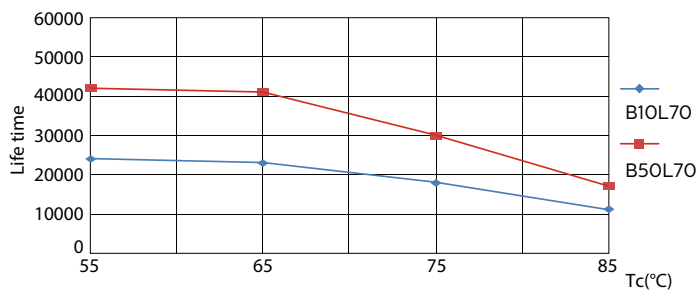

LEDtube PLC 100mm 7W G24D-2 830 650lm

LEDtube PLC 100mm 7W G24D-2 830 650lm

# CorePro LED PLC 2 P

## Lebensdauer

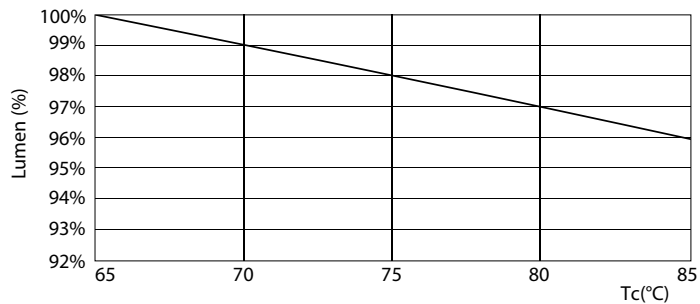

LEDtube PLC 100mm 7W G24D-2 830 650lm

